

Varenummer: 2033100M16100B1UK
 Beskrivelse: E+G Justerfod
 GN 33-100-M16-100-B1-UK, Rustfast
 Note: UK Med møtrik, sekskant i toppen, spændeflade i bunden

Mål

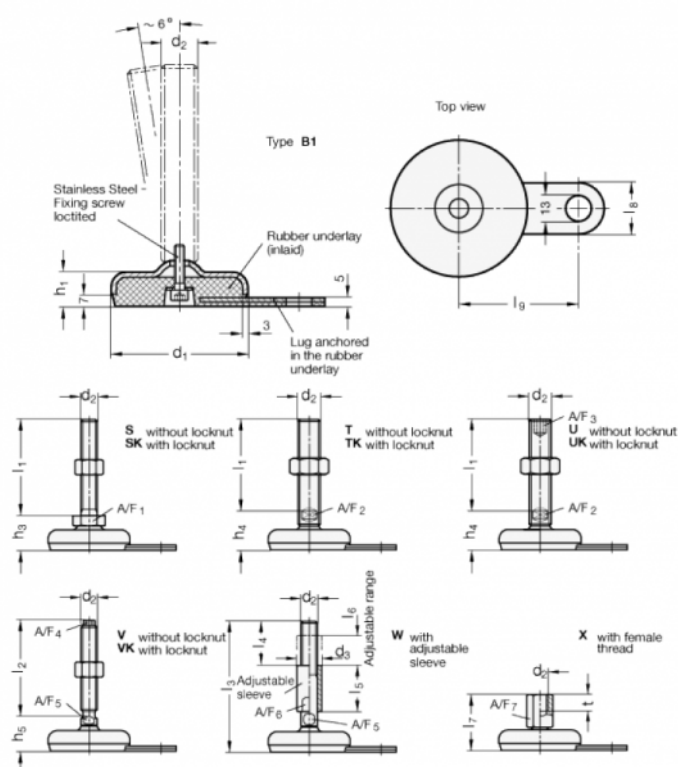

A/F2 = 12	I9 = 80
A/F3 = 8	
d1 = 100	
d2 = M16	
h1 = 18	
h3 = 35	
l1 = 100	
l8 = 30	